

ALUMINIUM-FENSTER

 BESTELLUNG **ANFRAGE**

 per Fax an: 0 59 23 / 99 42 30 oder per Mail an rueggen@busmann-alubau.de
Made in Germany
Ihre Kontaktdaten (Stempel)

Ansprechpartner _____

Datum
BV / Kommission
Anlieferung

Wunschtermin KW _____

 Lageranlieferung _____

 Baustellenanlieferung _____

Adresse rechts eintragen _____

Fenster Profilserie

-
- W 72 (Standard)
-
-
- W 72 RL
-
-
- W 72 i (Blockfenster)

HST Profilserie

-
- S 77 SL (Standard)
-
-
- S 77 (fest eingeschr. Flügel)

Farbe

-
- RAL 9016
-
-
- außen: _____
-
-
- innen: _____
-
-
- feinstruktur
-
-
- matt

Beschlag

-
- Dreh-Kipp
-
-
- Kipp-vor-Dreh

Sicherheit

-
- RC 1 N (abschl. Griff)
-
-
- RC 2 N (abschl. Griff, Glasfalzsi.)
-
-
- RC 2 (abschl. Griff, Glasfalzsi., P4A Verglasung)

Olive*¹

-
- Nr. 10.445 (Standard) weiß
-
-
- Nr. 10.445 (Standard) EV1
-
-
- Nr. 10.460 V2A
-
-
- Nr. 10.462 V2A
-
-
- Nr. 10.463 V2A
-
-
- Nr. 10.465 V2A (abschließbar)
-
-
- Nr. 10.467 V2A (abschließbar)
-
-
- Nr. 10.468 V2A (abschließbar)

Extras

-
- Drehsperre
-
-
- Öffnungsbegrenzer 90°

Verglasung

-
- WSG Ug = 1,1
-
-
- WSG Ug = 0,7
-
-
- WSG Ug = 0,6
-
-
- 6 mm VSG außen
-
-
- 8 mm VSG außen
-
-
- 10 mm P4A außen
-
-
- 6 mm VSG innen
-
-
- 8 mm VSG innen
-
-
- 10 mm P4A innen

Sprossen im SZR

-
- 18 mm
-
-
- 26 mm
-
-
- 45 mm

Dübellöcher

-
- ohne
-
-
- 6,5 mm

FBA*¹

-
- 30 mm Kunststoff
-
-
- 45 mm Kunststoff
-
-
- 25 mm Alu außen bündig
-
-
- 35 mm Alu außen bündig
-
-
- 45 mm Alu außen bündig
-
-
- 55 mm Alu außen bündig

Rolladenführungsleiste*¹

-
- Nr. 11399 (55/39/16 mm)
-
- m. Kastenanschl. 6032 u.
-
- Abrollprofil 6028

Pos.	Stck.	Fertigmaß in mm		DIN Richtung	Skizze Teilung	Verbreiterungen* ¹	Bemerkungen
		Breite	Höhe				
						 links oben rechts unten 	
						 links oben rechts unten 	
						 links oben rechts unten 	
						 links oben rechts unten 	
						 links oben rechts unten 	

Fertigmaß = Blendrahmenaußenmaß inkl. Aufsatzelement zuzüglich Anschlussprofile (FBA, Verbreiterungen, etc.)

 *¹Details siehe nächste Seite. Weitere universelle Anschlussprofile finden Sie in unserer Systemübersicht für Aluminiumtüren.

SYSTEMINFORMATIONEN

FÜR ALUMINIUM FENSTER

Made in Germany

Olive 10.454 (Standard)

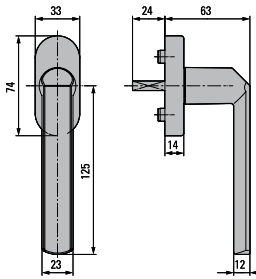

Olive 10.460 V2A

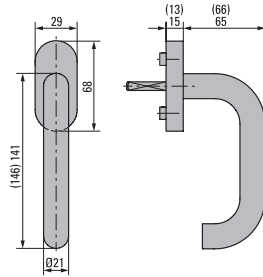

Olive 10.462 V2A

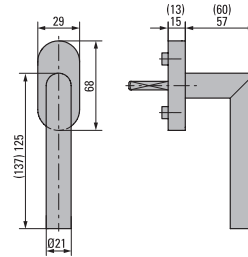

Olive 10.463 V2A

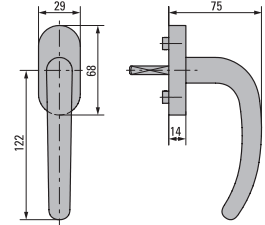

Olive 10.465 V2A abschließbar

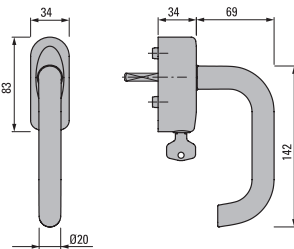

Olive 10.467 V2A abschließbar

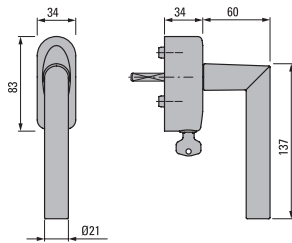

Olive 10.468 V2A abschließbar

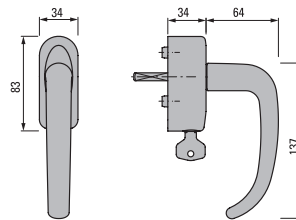

Fensterbankanschlussprofil
30 mm Kunststoff

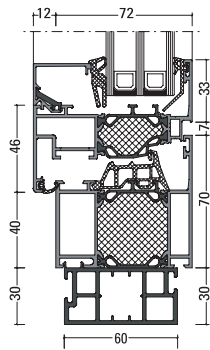

Fensterbankanschlussprofil
45 mm Kunststoff

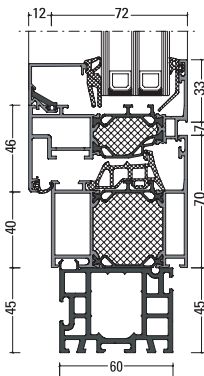

Fensterbankanschlussprofil
25 mm Alu (außen bündig)*

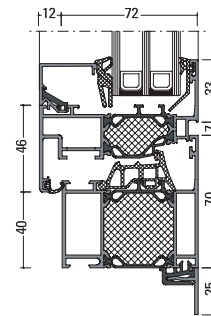

*auch erhältlich in 35, 45, 55 mm

Baisprofil 8102 mit 30 mm
Anschlussprofil u. Stahlkern

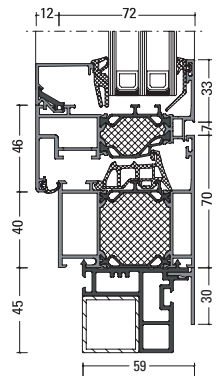

Rolladen-Führungsschiene
11398

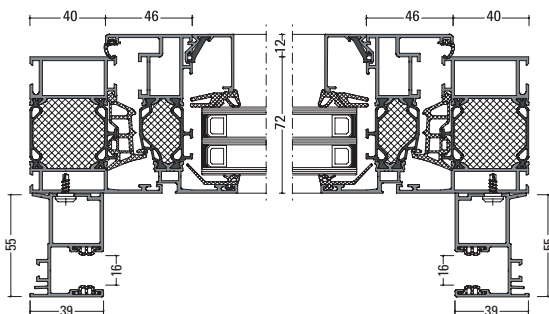

Kastenanschluss- u.
Überroll-Profil 6032/6028

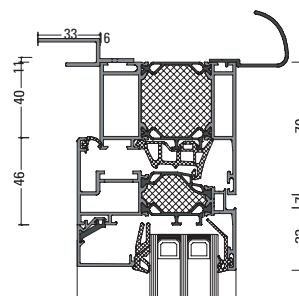

Verbreiterungen
für Aluminium-Fenster

Profilserie W 72 / W 72 i:
26 mm, 36 mm, 46 mm,
56 mm, 96 mm, 130 mm

Profilserie W 72 RL: 36 mm

HST: auf Anfrage